

***Irons*** **READ BEFORE USE**

***Fer à repasser*** **LIRE AVANT L'UTILISATION**

***Planchas*** **LEA ANTES DE USAR**

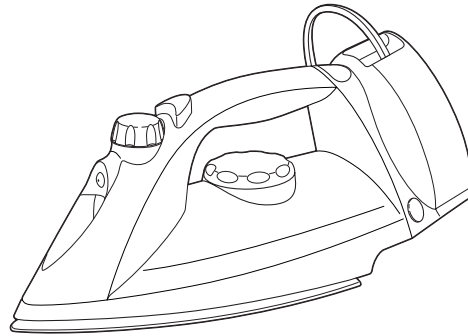

English .....	2
USA: 1-800-851-8900	
Français .....	11
Canada : 1-800-267-2826	
Español .....	21
En México 01-800-71-16-100	
Le invitamos a leer cuidadosamente este instructivo antes de usar su aparato.	

840127600

## IMPORTANT SAFEGUARDS

When using your flat iron, basic safety precautions should always be followed, including the following:

### READ ALL INSTRUCTIONS BEFORE USING

1. Use iron only for its intended use.
2. To protect against risk of electric shock, do not immerse the iron in water or other liquids.
3. The iron should always be turned to OFF before plugging or unplugging from outlet. Never yank cord to disconnect from outlet; instead, grasp plug and pull to disconnect.
4. Do not allow cord to touch hot surfaces. Let iron cool completely before putting away. Fully retract cord within unit when storing.
5. Always disconnect iron from electrical outlet when filling with water or emptying and when not in use.
6. Do not operate iron with a damaged cord or if the iron has been dropped or damaged. To avoid the risk of electric shock, do not disassemble the iron. Contact an authorized service facility for information on examination and repair. Incorrect reassembly can cause a risk of electric shock when the iron is used.
7. Close supervision is necessary for any appliance being used by or near children. Do not leave iron unattended while connected or on an ironing board.
8. Burns can occur from touching hot metal parts, hot water, or steam. Use caution when you turn a steam iron upside down – there may be hot water in the reservoir.

### SPECIAL INSTRUCTIONS

1. To avoid a circuit overload, do not operate another high wattage appliance on the same circuit.
2. If an extension cord is absolutely necessary, a 10-ampere cord should be used. Cords rated for less amperage may overheat. Care should be taken to arrange the cord so that it cannot be pulled or tripped over.

## SAVE THESE INSTRUCTIONS!

2

## OTHER CONSUMER SAFETY INFORMATION

**This product is intended for household use only.**

This appliance is equipped with a polarized plug. This type of plug has one blade wider than the other. The plug will fit into an electrical outlet only one way. This is a safety feature intended to help reduce the risk of electrical shock. If you are unable to insert the plug into the outlet, try reversing the plug. If the plug should still fail to fit, contact a qualified electrician to replace the obsolete outlet. Do not attempt to defeat the safety purpose of the polarized plug by modifying the plug in any way.

## Parts and Features

- |  |                        |
|--|------------------------|
| 1. Power On Light or Auto Shutoff Reset Button/Light | 7. Soleplate           |
| 2. Easy Mist™ Button                                 | 8. Heel Rest           |
| 3. Adjustable Steam Switch                           | 9. Cord Release Button |
| 4. Water Tank Fill Hole                              | 10. Retractable Cord   |
| 5. Water Tank  |                        |
| 6. Temperature Control Dial                          |                        |

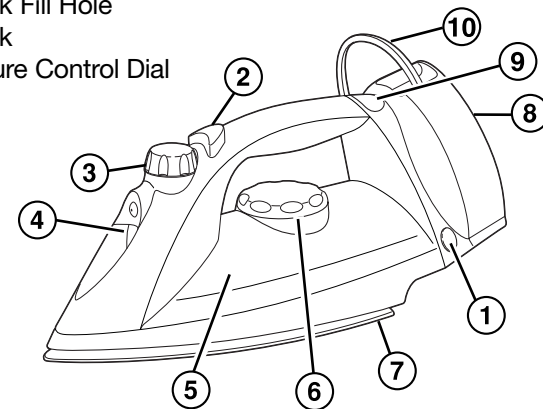

3

## Before First Use

- Steam vents should be cleaned before first use. Prepare iron for steam ironing, then iron over an old cloth for a few minutes while letting the iron steam. This will clean the vents.
- Many irons spit or sputter during the first few uses with tap water. This happens as the steam chamber becomes conditioned. This will stop after a few uses.
- During first use of the iron, it may appear to smoke. This will stop and does not indicate a defect or hazard.

## To Dry Iron

1. Plug in iron.
2. Turn the Adjustable Steam Dial to the Dry Iron position.
3. Turn the Temperature Control Dial to desired temperature. Allow 3 minutes for iron to reach desired temperature.
4. To turn iron off, turn Temperature Control Dial to **OFF**.

## To Steam Iron

1. Unplug iron. Using a cup, slowly pour 4 ounces ( $\frac{1}{2}$  cup) of tap water into the water tank opening as illustrated.
2. Plug in iron.
3. Turn the Temperature Control Dial to the desired setting in the steam range. With the iron in an upright position, allow 3 minutes for the iron to reach desired temperature. Do not preheat the iron with the soleplate facing down.

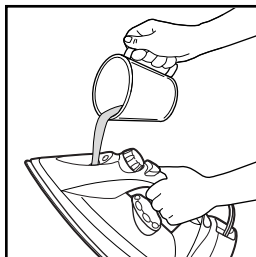

4

4. Set the Adjustable Steam Dial to desired steam output.
5. To turn iron off, turn Adjustable Steam Dial to Dry Iron. Turn Temperature Control Dial to **OFF**.
6. Empty water from the iron following directions in “Caring for Your Iron and Soleplate.”

## Water

Please use ordinary tap water. If you have extremely hard water, alternate between tap water and distilled water for use in the iron.

## Features (on selected models)

### Adjustable Steam Dial

This dial provides minimum steam for wool or maximum steam for linen. Set the dial to **O** to change to Dry Iron.

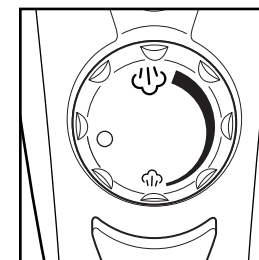

### Easy Mist™ Button

Push the Easy Mist™ Button to release a fine spray of water for difficult wrinkles in cotton or linen.

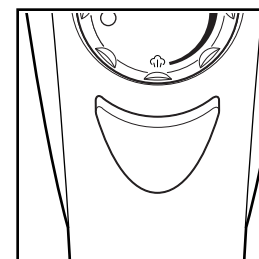

5

## Features (continued)

### Power Light

This light comes on when the iron is plugged in. The light will remain on even if the Temperature Control Dial is turned to off. The light will stay on until iron is unplugged.

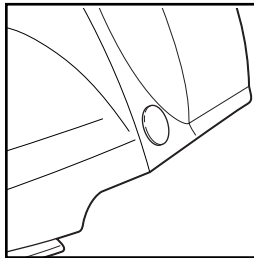

### Auto Shutoff Reset Button/Light (on select models)

This light comes on when the iron is first plugged in. After **one hour**, the iron will shut off and the light will go out. Push the Reset Button to turn the iron back on for another hour of ironing.

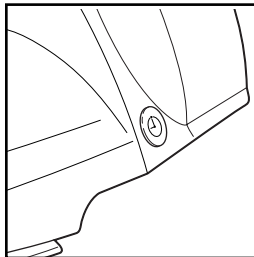

### Retractable Cord

1. Pull cord to desired length. Do not unwind cord beyond colored tape indicator on cord.
2. To store cord, press and hold the Cord Release Button while guiding the cord into the storage area.

**CAUTION:** Hold plug while retracting cord. Do not let cord retract freely. Cord may jam on reel or loose cord may whip back and forth and could cause injury.

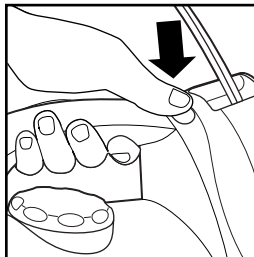

## Fabric Setting Chart

Steam Setting	To Iron	Ironing Instructions
O	Off	
	Nylon	Dry iron on the wrong side of the fabric.
	Acrylic	Dry iron on the wrong side of the fabric.
	Silk	Dry iron on the wrong side of the fabric.
☁	Polyester	Iron with fabric still damp.
	Wool	Steam iron on the wrong side of fabric.
	Rayon	Iron on the wrong side of fabric.
	Cotton	Iron while still damp using steam and/or spray.
	Linen	Iron on wrong side of fabric while still damp.

## Caring for Your Iron and Soleplate

1. The Water Tank of your iron should be emptied after each use. Turn Temperature Control Dial to **OFF**. Unplug the iron and hold over a sink. Turn iron upside down until Water Tank Opening is parallel with sink. Water will run out of water tank opening.
2. After iron has completely cooled, store in an upright position. **Do not store iron laying flat on soleplate.**

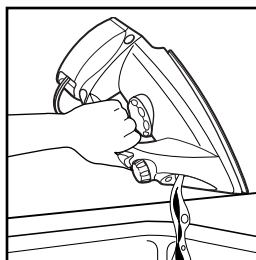

### Soleplate

1. Never iron over zippers, pins, metal rivets, or snaps, as these may scratch the soleplate.
2. To clean occasional build-up on the soleplate, wipe with a sudsy cloth. Do not use abrasive cleansers or metal scouring pads.
3. Always store iron upright in the heel rest position.

## Troubleshooting

PROBLEM	THINGS TO CHECK
<b>Won't heat</b>	<ul style="list-style-type: none"> <li>• Is the iron plugged in and the outlet working? Check the outlet by plugging in a lamp.</li> <li>• Is the Temperature Control Dial turned to a fabric setting?</li> </ul>
<b>Water is leaking</b>	<ul style="list-style-type: none"> <li>• Do not overfill the water tank.</li> <li>• If steam ironing, is Adjustable Steam Switch in a steam position, the Temperature Control Dial in the steam range and did the iron have enough time to preheat?</li> <li>• If dry ironing, make sure the Adjustable Steam Switch is in the DRY IRON position.</li> </ul>
<b>Won't steam</b>	<ul style="list-style-type: none"> <li>• Check the water level.</li> <li>• Is the Adjustable Steam Switch in the STEAM position?</li> <li>• Has the iron had enough time to preheat?</li> </ul>
<b>Leaves spots</b>	<ul style="list-style-type: none"> <li>• ALWAYS empty the water tank of the iron after using. Water left in the tank may discolor clothing and soleplate.</li> </ul>
<b>Twisted cord</b>	<ul style="list-style-type: none"> <li>• If the iron cord should become twisted, unplug iron and let cool. Hold iron cord in the middle of entire length. Let plug and iron dangle freely until cord uncoils. This will extend the life of your iron cord.</li> </ul>

## Customer Service

If you have a question about your iron, call our toll-free customer service number. Before calling, please note the model, type, and series numbers and fill in that information below. These numbers can be found on the bottom of your iron. This information will help us answer your question much more quickly.

**MODEL:** \_\_\_\_\_ **TYPE:** \_\_\_\_\_ **SERIES:** \_\_\_\_\_

**The following warranty applies only to product purchased in the United States and Canada.**

### LIMITED WARRANTY

This product is warranted to be free from defects in material and workmanship for a period of two (2) years for Hamilton Beach Portfolio products, one (1) year for Hamilton Beach products or one hundred eighty (180) days for Proctor-Silex and Traditions products from the date of original purchase, except as noted below. During this period, we will repair or replace this product, at our option, at no cost. THE FOREGOING WARRANTY IS IN LIEU OF ANY OTHER WARRANTY, WHETHER EXPRESS OR IMPLIED, WRITTEN OR ORAL INCLUDING ANY WARRANTY OF MERCHANTABILITY OR FITNESS FOR A PARTICULAR PURPOSE. ANY LIABILITY IS EXPRESSLY LIMITED TO AN AMOUNT EQUAL TO THE PURCHASE PRICE PAID, AND ALL CLAIMS FOR SPECIAL, INCIDENTAL AND CONSEQUENTIAL DAMAGES ARE HEREBY EXCLUDED. There is no warranty with respect to the following, which may be supplied with this product: glass parts, glass containers, cutter/strainer, blades, and/or agitators. This warranty extends only to the original consumer purchaser and does not cover a defect resulting from abuse, misuse, neglect, use for commercial purposes, or any use not in conformity with the printed directions. This warranty gives you specific legal rights, and you may also have other legal rights which vary from state to state, or province to province. Some states or provinces do not allow limitations on implied warranties or special, incidental or consequential damages, so the foregoing limitations may not apply to you.

If you have a claim under this warranty, DO NOT RETURN THE APPLIANCE TO THE STORE! Please call our CUSTOMER SERVICE NUMBER. (For faster service please have model, series, and type numbers ready for operator to assist you.)

### CUSTOMER SERVICE NUMBERS

In the U.S. 1-800-851-8900

In Canada 1-800-267-2826

[hamiltonbeach.com](http://hamiltonbeach.com) or [proctorsilex.com](http://proctorsilex.com)

**KEEP THESE NUMBERS FOR FUTURE REFERENCE!**

## **PRÉCAUTIONS IMPORTANTES**

Lors de l'utilisation de votre fer à repasser, des précautions préliminaires de sécurité doivent toujours être observées, y compris ce qui suit :

### **LIRE TOUTES LES INSTRUCTIONS AVANT L'UTILISATION**

1. Utiliser le fer seulement pour sa fonction déterminée.
2. Pour protéger contre le risque de choc électrique, ne pas immerger le fer dans l'eau ou autres liquides.
3. Le fer doit toujours être éteint (réglé à OFF) avant d'être branché sur une prise de courant ou débranché. Ne jamais tirer le cordon pour le débrancher de la prise de courant; saisir plutôt la fiche et la tirer pour la débrancher.
4. Ne pas laisser le cordon toucher les surfaces chaudes. Laisser le fer refroidir complètement avant de le remiser, et enrouler sans le serrer le cordon autour du fer.
5. Toujours débrancher le fer d'une prise de courant électrique lorsqu'on le remplit d'eau ou lorsqu'on le vide, ou si l'appareil n'est pas utilisé.
6. Ne pas faire fonctionner le fer avec un cordon endommagé ou si le fer a été échappé ou endommagé. Pour éviter le risque de choc électrique, ne pas démonter le fer. Téléphoner au numéro d'assistance à la clientèle sans frais d'interurbain pour des renseignements concernant l'examen et la réparation. Un réassemblage incorrect peut causer un risque de choc électrique lorsque le fer est utilisé.
7. Une bonne surveillance est nécessaire pour tout appareil utilisé par des enfants ou près d'eux. Ne pas laisser le fer sans surveillance pendant qu'il est branché ou pendant qu'il est sur une planche à repasser.
8. Des brûlures peuvent survenir lorsqu'on touche des pièces chaudes en métal, de l'eau chaude ou de la vapeur. Adopter des précautions lorsqu'on tourne un fer à vapeur à l'envers, car il peut rester de l'eau dans le réservoir.

### **INSTRUCTIONS SPÉCIALES**

1. Pour éviter de surcharger un circuit, ne pas faire fonctionner un autre appareil à haute tension sur le même circuit.

2. Si une rallonge est absolument nécessaire, un cordon de 10 ampères doit être employé. Des cordons évalués pour un ampérage moindre peuvent surchauffer. Il faut prendre soin de placer le cordon de rallonge pour qu'il ne puisse pas être tiré par des enfants ou faire trébucher.

## CONSERVER CES INSTRUCTIONS!

### AUTRES RENSEIGNEMENTS DE SÉCURITÉ AUX CONSOMMATEURS

**Cet appareil est conçu uniquement pour l'usage domestique.**

Cet appareil est muni d'une fiche polarisée. Ce type de fiche présente une broche plus large que l'autre. La fiche peut être introduite dans une prise dans un sens seulement. Il s'agit d'une caractéristique de sécurité visant à réduire le risque de choc électrique. Si la fiche ne peut pas être insérée dans la prise, la tourner dans l'autre sens. Si elle ne peut toujours pas être insérée dans la prise, contacter un électricien pour qu'il remplace la prise défectueuse. Ne pas essayer de contourner l'objectif de sécurité de la fiche polarisée en la modifiant de quelque manière que ce soit.

### Avant la première utilisation

- Nettoyer les orifices de sortie de vapeur avant la première utilisation. Préparer le fer pour un repassage à la vapeur, puis repasser un vieux chiffon pendant quelques minutes, le temps que le fer émette de la vapeur. Ceci nettoiera les orifices de sortie.
- Lors des premières utilisations avec de l'eau du robinet, un fer à repasser projette fréquemment de l'eau. Ceci se produit alors que la chambre de vapeur n'est pas encore parfaitement conditionnée. Ce phénomène cesse après quelques utilisations.
- Lors de la première utilisation du fer à repasser, il peut sembler émettre de la fumée. Ceci cessera; cela n'indique pas un défaut ou un danger.

### Pièces et caractéristiques

1. Voyant d'alimentation ou bouton/voyant lumineux de remise en marche arrêt automatique
2. Bouton de Easy Mist™
3. Cadran de réglage de la vapeur
4. Ouverture du réservoir d'eau
5. Réservoir d'eau
6. Cadran de réglage de la température
7. Plaque chauffante
8. Talon d'appui
9. Bouton de dégagement du cordon
10. Cordon rétractable

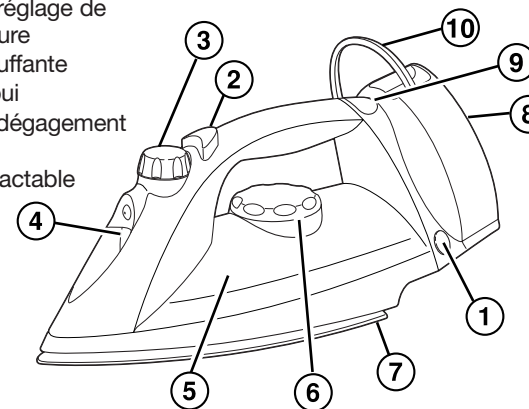

### Repassage à sec

1. Brancher le fer à repasser.
2. Placer le bouton de réglage de l'émission de vapeur à la position Dry Iron (Repassage à sec).
3. Tourner le cadran de réglage de la température à la position désirée. Attendre pendant 3 minutes que le fer atteigne la température désirée.
4. Pour arrêter le fer à repasser, ramener le cadran de réglage de la température à la position OFF (arrêt).



## Repassage avec vapeur

1. Débrancher le fer à repasser. À l'aide d'une tasse, verser lentement 125 ml (½ tasse) d'eau du robinet dans l'ouverture du réservoir d'eau tel qu'illustré.
2. Brancher le fer à repasser.
3. Tourner le cadran de réglage de température à la position désirée dans la plage « vapeur ». Le fer étant en position verticale, attendre 3 minutes que le fer atteigne la température désirée. Ne pas préchauffer le fer à l'horizontale.
4. Régler le bouton de réglage de la vapeur au réglage désiré.
5. Pour arrêter le fer à repasser, placer le cadran de réglage de l'émission de vapeur à la position Repassage à sec (Dry Iron). Ramener le cadran de réglage de la température à la position **OFF** (arrêt).
6. Vider toute l'eau qui reste dans le fer à repasser – voir « Entretien du fer à repasser et de la plaque chauffante ».

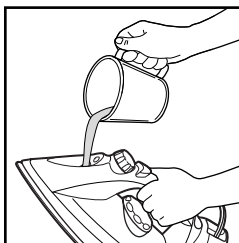

**Eau :** Utiliser de l'eau ordinaire du robinet. S'il s'agit d'une eau très dure, permuter entre eau distillée et eau de robinet lors des utilisations successives du fer à repasser.

## Caractéristiques (sur certains modèles)

### Cadran de réglage de la vapeur

Ce cadran permet d'obtenir une vapeur minimale pour les lainages, et une vapeur maximale pour le lin. Régler le cadran à **O** pour passer au repassage à sec.

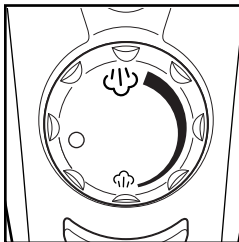

14

## Caractéristiques (sur certains modèles)

### Bouton de Easy Mist™

Enfoncer le bouton de Easy Mist™ pour une légère vaporisation d'eau pour les plis très marqués sur le coton ou le lin.

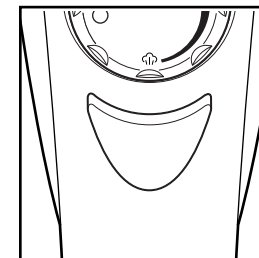

### Témoin lumineux

Ce témoin s'allume lorsque le fer à repasser est branché. Le témoin restera allumé même si le cadran de réglage de la température est éteint. Le témoin restera allumé jusqu'à ce que le fer soit débranché.

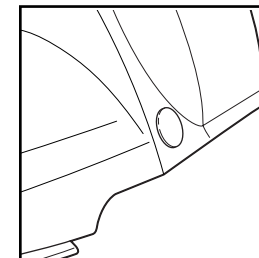

### Bouton/voyant lumineux de remise en marche arrêt automatique

Ce voyant s'allume lorsqu'on branche le fer à repasser. Au bout **d'une heure**, le fer à repasser et le voyant s'éteindront. Appuyer sur le bouton de remise en marche pour rallumer le fer pour une heure de repassage supplémentaire.

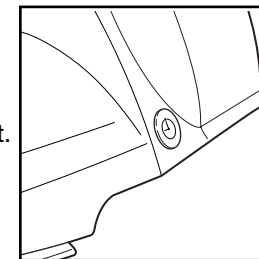

15

## Caractéristiques (suite)

### Cordon rétractable

1. Tirer sur le cordon à la longueur désirée. Ne pas dérouler le cordon au-delà du repère au ruban adhésif de couleur sur le cordon.
2. Pour ranger le cordon, appuyer sur le bouton de dégagement du cordon tout en guidant le cordon dans la zone de rangement

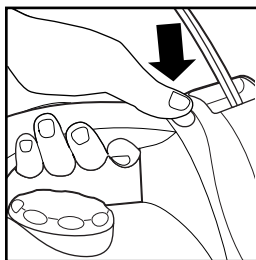

**MISE EN GARDE :** Tenir la fiche lorsqu'on rétracte le cordon. Ne pas laisser le cordon se rétracter librement, car il pourrait se bloquer sur l'enrouleur ou, s'il est détendu, se rétracter trop rapidement et provoquer des blessures.

### Tableau de réglage

Réglage vapeur	Pour repasser	Instructions de repassage
O	Arrêt	
	Nylon	Repassage à sec, sur la face interne du tissu.
	Acrylique	Repassage à sec, sur la face interne du tissu.
	Soie	Repassage à sec, sur la face interne du tissu.
	Polyester	Repassage du tissu encore humide.
	Laine	Repassage à la vapeur, sur la face interne du tissu.
	Rayonne	Repassage sur la face interne du tissu.
	Coton	Repassage du tissu encore humide, avec vapeur et/ou vaporisation d'eau.
	Lin	Repassage sur la face interne du tissu encore humide.

16

## Entretien du fer à repasser et de la plaque chauffante

1. Vider le réservoir du fer à repasser après chaque utilisation. Tourner le cadran de réglage de la température à la position **OFF** (arrêt). Débrancher le fer à repasser et placer le fer au-dessus d'un évier. Retourner le fer de telle sorte que l'ouverture du réservoir soit parallèle à l'évier. L'eau s'écoulera par l'ouverture du réservoir.

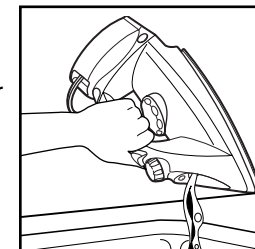

2. Lorsque le fer s'est complètement refroidi, enrouler, sans le serrer, le cordon d'alimentation autour du fer; remettre le fer à repasser verticalement. **Ne pas remettre le fer à repasser à plat sur la plaque chauffante.**

### Plaque chauffante

1. Ne jamais faire passer le fer à repasser sur fermetures à glissière, épingles, rivets métalliques, boutons-pression, etc.; ces articles peuvent provoquer des rayures sur la plaque chauffante.
2. Pour éliminer une accumulation occasionnelle de souillures sur la plaque chauffante, essuyer avec un chiffon savonneux. Ne pas utiliser un produit de nettoyage abrasif ou un tampon de récurage métallique.
3. Remiser toujours le fer à repasser verticalement, en appui sur le talon.

17

## Dépannage

PROBLÈME	CONTRÔLER CECI
<b>Le fer à repasser ne chauffe pas</b>	<ul style="list-style-type: none"> <li>• Fer à repasser branché? Prise de courant opérationnelle? Brancher une lampe sur la prise de courant pour vérifier.</li> <li>• Cadran de réglage de la température placé à une position correcte pour le repassage d'un tissu?</li> <li>• S'il s'agit d'un modèle à arrêt automatique, le témoin est-il allumé? Sinon, appuyer sur le bouton de remise en marche.</li> </ul>
<b>Fuite d'eau</b>	<ul style="list-style-type: none"> <li>• Ne pas trop remplir le réservoir d'eau.</li> <li>• Pour un repassage à la vapeur, le bouton de réglage de l'émission de vapeur doit être à la position « vapeur », le cadran de réglage de la température doit être à une position dans la plage « vapeur », et on doit attendre que le fer à repasser soit suffisamment réchauffé.</li> <li>• Pour le repassage à sec, vérifier que le bouton de réglage de l'émission de vapeur est à la position de repassage à sec DRY IRON.</li> </ul>
<b>Pas d'émission de vapeur</b>	<ul style="list-style-type: none"> <li>• Contrôler le niveau d'eau.</li> <li>• Bouton de réglage de l'émission de vapeur à la position VAPEUR?</li> <li>• Fer à repasser suffisamment réchauffé?</li> </ul>
<b>Le fer à repasser laisse des taches</b>	<ul style="list-style-type: none"> <li>• Vider TOUJOURS toute l'eau du réservoir après l'utilisation du fer à repasser. De l'eau qui resterait dans le réservoir pourrait laisser des taches sur le linge et sur la plaque chauffante du fer à repasser.</li> </ul>

## Dépannage (suite)

PROBLÈME	CONTRÔLER CECI
<b>Cordon entortillé</b>	<ul style="list-style-type: none"> <li>• Si le cordon du fer à repasser devient entortillé, débrancher le fer et le laisser refroidir. Saisir le cordon à mi-longueur et laisser le fer et la fiche pendre librement jusqu'à ce que le cordon se déroule. Ce déroulement prolongera la vie utile du cordon.</li> </ul>

## Service à la clientèle

Si vous avez une question au sujet de votre fer à repasser, appelez sans frais notre numéro de service à la clientèle. Avant de faire un appel, veuillez noter les numéros de modèle, de type et de série, et fournir ces renseignements ci-dessous. Ces numéros se trouvent à la base du fer à repasser. Ces renseignements nous aideront à répondre beaucoup plus vite à toute question.

**MODÈLE :** \_\_\_\_\_ **TYPE :** \_\_\_\_\_ **SÉRIE :** \_\_\_\_\_

**La garantie ci-dessous s'applique uniquement au produit  
acheté aux États-Unis et au Canada.**

**GARANTIE LIMITÉE**

Ce produit est garanti être exempt de vices de matériau et de fabrication pendant une période de deux (2) ans pour les produits Portfolio de Hamilton Beach, d'un (1) an pour les produits Hamilton Beach ou cent quatre-vingt (180) jours pour les produits Proctor-Silex et Traditions à partir de la date de l'achat original, excepté ce qui est noté ci-dessous. Au cours de cette période, nous réparerons ou remplacerons ce produit sans frais, à notre discrétion. LA GARANTIE CI-DESSUS REMPLACE TOUTE AUTRE GARANTIE EXPRESSE OU IMPLICITE, ÉCRITE OU ORALE, Y COMPRIS TOUTE GARANTIE DE QUALITÉ MARCHANDE OU DE CONFORMITÉ À UNE FIN PARTICULIÈRE. TOUTE RESPONSABILITÉ EST EXPRESSÉMENT LIMITÉE À UN MONTANT ÉGAL AU PRIX D'ACHAT PAYÉ ET TOUTES LES RÉCLAMATIONS POUR DOMMAGES SPÉCIAUX ET INDIRECTS SONT PAR LES PRÉSENTES EXCLUES. La garantie ne s'applique pas aux accessoires suivants qui pourraient être vendus avec ce produit : pièces en verre, récipients en verre, couteau/tamis, lames et/ou agitateurs. Cette garantie ne s'applique qu'à l'acheteur d'origine et ne couvre pas un vice causé par l'abus, le mésusage, la négligence, l'usage à des fins commerciales ou tout autre usage non prescrit dans le mode d'emploi. Cette garantie vous confère des droits juridiques spécifiques et vous pouvez aussi jouir d'autres droits juridiques qui peuvent varier d'un État à un autre ou d'une province à une autre. Certains États ou provinces ne permettent pas les limitations sur les garanties implicites ou les dommages spéciaux ou indirects de telle sorte que les limitations ci-dessus ne s'appliquent peut-être pas dans votre cas.

Si vous désirez procéder à une réclamation en vertu de cette garantie, NE RETOURNEZ PAS L'APPAREIL AU MAGASIN! Veuillez téléphoner au NUMÉRO DU SERVICE À LA CLIENTÈLE. (Pour un service plus rapide, ayez à portée de la main les numéros de série et de modèle et de type de votre appareil lorsque vous communiquez avec un représentant.)

**NUMÉROS DU SERVICE À LA CLIENTÈLE**

Aux États-Unis 1-800-851-8900

Au Canada 1-800-267-2826

**hamiltonbeach.com ou proctorsilex.com**

**CONSERVEZ CES NUMÉROS POUR CONSULTATION ULTÉRIEURE!**

## **SALVAGUARDIAS IMPORTANTES**

Siempre que use su plancha debe seguir precauciones básicas de seguridad, incluyendo las siguientes:

### **LEA TODAS LAS INSTRUCCIONES ANTES DE USARLA**

1. Use la plancha solamente para la aplicación indicada.
2. Verifique que el voltaje de su instalación corresponda con el del producto.
3. Para protegerse contra el riesgo de choque eléctrico, no sumerja la plancha en agua ni en ningún otro líquido.
4. Siempre se debe apagar la plancha ( **O** ) antes de enchufarla o desenchufarla del tomacorriente. Nunca tire del cable para desconectarla del tomacorriente; en cambio, agarre el enchufe y tire para desconectar.
5. No permita que el cable toque las superficies calientes. Deje que la plancha se enfríe completamente antes de guardarla. Cuando guarde la plancha, repliegue completamente el cable dentro de la unidad.
6. Siempre desconecte la plancha del tomacorriente cuando la llene con agua o la vacíe y cuando no la esté usando.
7. No opere la plancha con un cable dañado o si la plancha se ha dejado caer o está averiada. Para evitar el riesgo de choque eléctrico, no desarme la plancha. Póngase en contacto con un centro de servicio autorizado para obtener información respecto a su revisión y reparación. El ensamblaje incorrecto puede causar un riesgo de choque eléctrico al usar la plancha.
8. Se requiere una supervisión rigurosa cuando los niños utilicen aparatos o cuando éstos se estén utilizando cerca de ellos. No deje la plancha sin supervisión cuando esté conectada o sobre una tabla de planchar.
9. Pueden ocurrir quemaduras si se tocan partes metálicas calientes, agua caliente o vapor. Tenga cuidado cuando invierta la plancha de vapor ya que puede haber agua caliente en el tanque.

### **INSTRUCCIONES ESPECIALES**

1. Para evitar una sobrecarga del circuito, no opere otro aparato eléctrico de alto voltaje en el mismo circuito.
2. Si es absolutamente necesario usar un cable de alargue, se deberá usar un cordón de 10 amperios. Los cables con una clasificación nominal de menor amperaje pueden recalentarse. Es importante utilizar cautela para arreglar el cordón de manera que no se pueda tirar del mismo ni tropezarse.

## **GUARDE ESTAS INSTRUCCIONES**

## INFORMACIÓN PARA SEGURIDAD DEL CONSUMIDOR

**Este artefacto está destinado sólo para uso doméstico.**

Este artefacto está equipado con un enchufe polarizado. Este tipo de enchufe tiene una clavija más ancha que la otra. El enchufe encajará en un tomacorriente eléctrico en un sólo sentido. Esta es una característica de seguridad diseñada para reducir el riesgo de choque eléctrico. Si usted no puede introducir el enchufe en el tomacorriente, pruebe invirtiendo la posición del enchufe. Si aún así el enchufe no pudiese encajar, póngase en contacto con un electricista calificado para que reemplace el tomacorriente obsoleto. No intente anular la característica de seguridad del enchufe polarizado modificando el enchufe.

## Piezas y características

- |  |                                |
|--|--------------------------------|
| 1. Luz de encendido o Luz/<br>Botón de reajuste y apagado automático | 9. Botón para liberar el cable |
| 2. Botón Easy Mist™  | 10. Cable retráctil            |
| 3. Selector de vapor ajustable                                       |                                |
| 4. Apertura para el llenado de agua                                  |                                |
| 5. Tanque de agua  |                                |
| 6. Selector de control de temperatura                                |                                |
| 7. Suela   |                                |
| 8. Base de descanso  |                                |

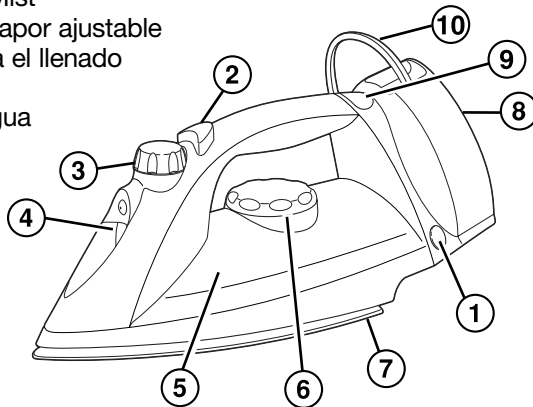

22

### Modelos Proctor-Silex:

17580  
17585

### Características Eléctricas:

120V~ 1200W 60Hz  
120V~ 1200W 60Hz

## Antes del primer uso

- Antes de usar la plancha por primera vez, es importante limpiar los orificios de vapor. Prepare la plancha para planchar con vapor, luego planche sobre un paño viejo durante unos minutos mientras deja que la plancha produzca vapor. Esto limpiará los orificios.
- Muchas planchas chisporrotean o salpican durante las primeras aplicaciones con agua corriente. Esto sucede porque la cámara de vapor se está acondicionando y no sucederá más después de varias aplicaciones.
- Cuando use la plancha por primera vez puede parecerle que sale humo. Esto dejará de suceder y no indica que haya defectos o algún peligro.

## Cómo plancho en seco

1. Enchufe la plancha en el tomacorriente.
2. Fije el selector de vapor ajustable en la posición de planchado en seco (0)
3. Gire el control de temperatura a la temperatura deseada. Deje transcurrir 3 minutos hasta que la plancha alcance la temperatura deseada.
4. Para apagar la plancha, gire el selector de control de temperatura a **Apagado** (O/OFF).

23

## Cómo plancho con vapor

1. Desenchufe la plancha. Con una taza, vierta lentamente 125 ml (½ taza) de agua del grifo en la apertura del tanque de agua, según se ilustra.
2. Enchufe la plancha.
3. Gire el selector de control de temperatura a la posición deseada en la gama de vapor. Con la plancha en posición vertical, deje que transcurran 3 minutos hasta que la plancha alcance la temperatura deseada. No ponga a precalentar la plancha con la suela hacia abajo.
4. Coloque el selector de vapor ajustable en la salida de vapor deseada.
5. Para apagar la plancha, fije el interruptor de vapor ajustable en planchado en seco ( **O** ). Gire el selector de control de temperatura a **O/OFF** (apagado).
6. Vacíe el agua de la plancha siguiendo las instrucciones en "Cuidado de su plancha y de la suela".

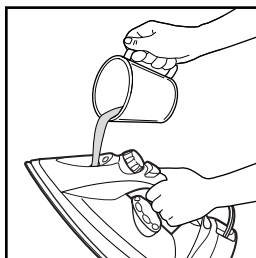

### Agua

Por favor use agua corriente del grifo. Si el agua en su zona es extremadamente dura, puede alternar entre agua corriente y agua destilada para usar en la plancha.

## Características (en algunos modelos)

### Selector de vapor ajustable

Este selector proporciona un vapor mínimo para lana o un vapor máximo para lino. Fije el selector en **O** para cambiar al ajuste de planchado en seco.

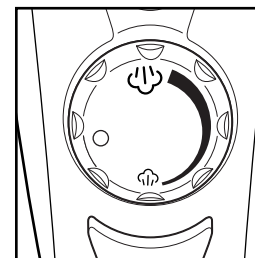

### Botón Easy Mist™ (rocío fácil)

Presione el botón de Easy Mist™ (rocío fácil) para liberar un fino rocío de agua para arrugas rebeldes en algodón o lino.

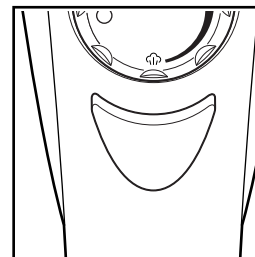

### Luz de encendido

La luz se enciende cuando la plancha se enchufa. La luz permanecerá encendida aunque se apague el selector de control de temperatura. La luz permanecerá encendida hasta que se desenchufe la plancha.

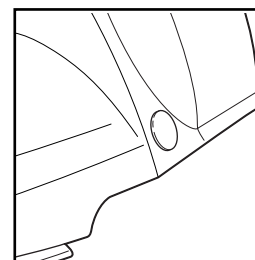

## Características (continuación)

### Luz/Botón de reajuste y apagado automático

Esta luz se enciende cuando la plancha se enchufa por primera vez. Después de **una hora**, la plancha y la luz se apagarán. Presione el botón de reajuste para volver a encender la plancha, para seguir planchando por una hora más.

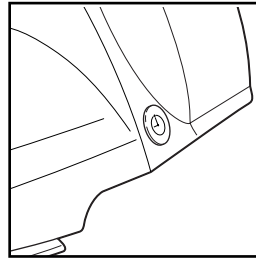

### Cable retráctil

1. Jale el cable hasta el largo deseado. No desenrolle el cable más allá de la cinta de color indicadora del mismo.
2. Para almacenar el cable, presione y sostenga el botón para liberar el cable mientras guía el cable dentro del área de almacenaje.

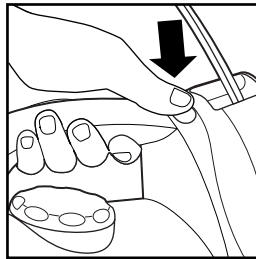

**ADVERTENCIA:** Sostenga el enchufe mientras repliegue el cable. No deje que el cable se repliegue solo. El cable se puede enredar en el carrete, o estando flojo puede ladearse hacia atrás o hacia adelante, lo que podría causar heridas.

## Tabla de graduaciones de las telas

Graduación de vapor	Para planchar	Instrucciones de planchado
O	Apagado	
	Nylon	Planchado en seco del lado inverso de la tela.
	Acrílico	Planchado en seco del lado inverso de la tela.
	Seda	Planchado en seco del lado inverso de la tela.
☁	Poliéster	Planche mientras la tela esté aún húmeda.
	Lana	Planchado con vapor del lado inverso de la tela.
	Rayón	Planche del lado inverso de la tela.
	Algodón	Planche cuando aún esté húmedo usando vapor y/o rocío.
	Lino	Planche del lado inverso de la tela cuando aún esté húmeda.

## Cuidado de su plancha y de la suela

### Plancha

1. El tanque de agua de su plancha deberá vaciarse después de cada uso. Gire el selector de control de temperatura a O/OFF (apagado). Desenchufe la plancha y sosténgala sobre un fregadero. Vuélvala al revés hasta que la apertura del tanque de agua esté paralela con el fregadero. El agua saldrá de la apertura del tanque de agua.
2. Después de que la plancha se ha enfriado por completo, guárdela en posición vertical. **No guarde la plancha sobre su suela.**

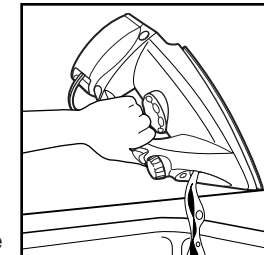



## Cuidado de su plancha y de la suela

### Suela

1. Nunca planche sobre cierres de cremallera, alfileres, remaches metálicos o broches, ya que éstos pueden rayar la suela.
2. Para limpiar la acumulación ocasional en la suela, limpie con un paño jabonoso. No use productos de limpieza abrasivos ni esponjillas metálicas.
3. Siempre guarde la plancha en posición vertical sobre la base de descanso.

## Localización de fallas

### PROBLEMA | COSAS QUE SE DEBEN VERIFICAR

<b>No se calienta</b>	<ul style="list-style-type: none"> <li>• ¿Se ha enchufado la plancha y funciona el tomacorriente? Chequee el tomacorriente enchufando una lámpara.</li> <li>• ¿Se ha colocado el control de temperatura en una graduación para tela?</li> </ul>
<b>Hay fugas de agua</b>	<ul style="list-style-type: none"> <li>• No llene demasiado el tanque de agua.</li> <li>• Si está planchando con vapor, ¿está el selector de vapor ajustable en una posición de vapor, el selector de control de temperatura en la gama de vapor y permitió suficiente tiempo para que la plancha se precalentara?</li> <li>• Si está planchando en seco, asegúrese de que el selector de vapor ajustable esté en la posición de PLANCHADO EN SECO (0).</li> </ul>

## Localización de fallas

<b>No produce vapor</b>	<ul style="list-style-type: none"> <li>• Chequee el nivel del agua.</li> <li>• ¿Está el selector de vapor ajustable en la posición de VAPOR ☁?</li> <li>• ¿Ha permitido suficiente tiempo para que la plancha se precaliente?</li> </ul>
<b>La plancha deja manchas</b>	<ul style="list-style-type: none"> <li>• SIEMPRE vacíe el tanque de agua de la plancha después de usarla. El agua que permanece en el tanque puede decolorar la ropa y la suela.</li> </ul>
<b>El cable está torcido</b>	<ul style="list-style-type: none"> <li>• Si el cable de la plancha está torcido, desenchufe la plancha y deje que se enfríe. Sostenga el cable de la plancha por la mitad de su largo completo. Deje que el enchufe y la plancha cuelguen libremente hasta que se desenrolle el cable. Esto extenderá la vida útil del cable de su plancha.</li> </ul>

## Servicio al cliente

Si tiene cualquier pregunta acerca de su plancha, llame a nuestro número gratuito de servicio al cliente. Antes de llamar por favor verifique su número de modelo, tipo y serie y llene la información a continuación. Estos números se pueden encontrar en la parte inferior de su plancha. Esta información nos ayudará a contestar su pregunta más rápidamente.

**MODELO:** \_\_\_\_\_ **TIPO:** \_\_\_\_\_ **SERIE:** \_\_\_\_\_

**Hamilton Beach****Proctor Silex**

Grupo HB PS, S.A. de C.V.  
 Monte Elbruz No. 124 Int. 601  
 Col. Palmitas Polanco  
 México, D.F. C.P. 11560  
 Tel. 52 82 31 05 y 52 82 31 06  
 Fax. 52 82 3167

**PÓLIZA DE GARANTÍA**

PRODUCTO:	MARCA:	Hamilton Beach: <input type="checkbox"/>	MODELO:
		Proctor-Silex: <input type="checkbox"/>	
<p>Hamilton Beach/Proctor-Silex cuenta con una Red de Centros de Servicio Autorizada, por favor consulte en la lista anexa el nombre y dirección de los establecimientos en la República Mexicana en donde usted podrá hacer efectiva la garantía, obtener partes, componentes, consumibles y accesorios; así como también obtener servicio para productos fuera de garantía.          Para mayor información llame sin costo:  <b>Centro de Atención al consumidor: 01 800 71 16 100</b></p>			
<p>Grupo HB PS, S.A. de C.V. le otorga a partir de la fecha de compra:  <b>GARANTÍA DE 1 AÑO.</b></p>			
<b>COBERTURA</b>			
<ul style="list-style-type: none"> <li>Esta garantía ampara, todas las piezas y componentes del producto que resulten con defecto de fabricación incluyendo la mano de obra.</li> <li>Grupo HB PS, S.A. de C.V. se obliga a reemplazar, reparar o reponer, cualquier pieza o componente defectuoso; proporcionar la mano de obra necesaria para su diagnóstico y reparación, todo lo anterior sin costo adicional para el consumidor.</li> <li>Esta garantía incluye los gastos de transportación del producto que deriven de su cumplimiento dentro de su red de servicio.</li> </ul>			
<b>LIMITACIONES</b>			
<ul style="list-style-type: none"> <li>Esta garantía no ampara el reemplazo de piezas deterioradas por uso o por desgaste normal, como son: cuchillas, vasos, jarras, filtros, etc.</li> <li>Grupo HB PS, S.A. de C.V. no se hace responsable por los accidentes producidos a consecuencia de una instalación eléctrica defectuosa, ausencia de toma de tierra, clavija de enchufe en mal estado, etc.</li> </ul>			
<b>EXCEPCIONES</b>			
<p>Esta garantía no será efectiva en los siguientes casos:</p> <p>a) Cuando el producto se hubiese utilizado en condiciones distintas a las normales.          (Uso industrial, semi-industrial o comercial.)</p>			

30

**EXCEPCIONES (continuación)**

- b) Cuando el producto no hubiese sido operado de acuerdo con el instructivo de uso.  
 c) Cuando el producto hubiese sido alterado o reparado por personas no autorizadas por Grupo HB PS, S.A. de C.V. el fabricante nacional, importador o comercializador responsable respectivo.

El consumidor puede solicitar que se haga efectiva la garantía ante la propia casa comercial donde adquirió su producto, siempre y cuando Grupo HB PS, S.A. de C.V. no cuente con talleres de servicio.

**PROCEDIMIENTO PARA HACER EFECTIVA LA GARANTÍA**

- Para hacer efectiva la garantía no deben exigirse mayores requisitos que la presentación del producto y la póliza correspondiente, debidamente sellada por el establecimiento que lo vendió.
- Para hacer efectiva la garantía, lleve su aparato al Centro de Servicio Autorizado más cercano a su domicilio (consulte la lista anexa).
- Si no existe Centro de Servicio Autorizado en su localidad siga las siguientes instrucciones:
  - Empaque su producto adecuadamente para que no se dañe durante el traslado.
  - Anote claramente sus datos y los del Centro de Servicio al que está enviando el producto.
  - No incluya partes sueltas ni accesorios para evitar su pérdida.
- El tiempo de reparación, en ningún caso será mayor de 30 días naturales contados a partir de la fecha de recepción del producto en nuestros Centros de Servicio Autorizados.
- En caso de que el producto haya sido reparado o sometido a mantenimiento y el mismo presente deficiencias imputables al autor de la reparación o del mantenimiento dentro de los treinta días naturales posteriores a la entrega del producto al consumidor, éste tendrá derecho a que sea reparado o mantenido de nuevo sin costo alguno. Si el plazo de la garantía es superior a los treinta días naturales, se estará a dicho plazo.
- El tiempo que duren las reparaciones efectuadas al amparo de la garantía no es computable dentro del plazo de la misma. Cuando el bien haya sido reparado se iniciará la garantía respecto de las piezas repuestas y continuará con relación al resto. En el caso de reposición del bien deberá renovarse el plazo de la garantía.

FECHA DE ENTREGA	SELLO DEL VENDEDOR	QUEJAS Y SUGERENCIAS
DÍA ___ MES ___ AÑO ___		<p>Si desea hacer comentarios o sugerencias con respecto a nuestro servicio o tiene alguna queja derivada de la atención recibida en alguno de nuestros Centros de Servicio Autorizados, por favor dirigirse a:</p> <p><b>Grupo HB PS, S.A. de C.V.          (DIMLSA)          Prol. Av. La Joya s/n. Esq. Av. San Antonio          Col. El Infiernillo C.P. 54878          Cuautitlán, Edo de México          Tel. (55) 58 99 62 42          Fax. (55) 58 70 64 42 y (55) 26 20 21 02</b></p>

31

**RED DE CENTROS DE SERVICIO AUTORIZADA  
GRUPO HB PS, S.A. DE C.V.**

**Distrito Federal**

ELECTRODOMÉSTICOS  
Av. Plutarco Elias Cailles  
No. 1499  
Zacahuitzco MEXICO 09490 D.F.  
Tel: 01 55 5235 2323  
Fax: 01 55 5243 1397  
CASA GARCIA  
Av. Patriotismo No. 875-B  
Mixcoac MEXICO 03910 D.F.  
Tel: 01 55 5563 8723  
Fax: 01 55 5615 1856

**Jalisco**

REF. ECONÓMICAS DE  
OCCIDENTE, S.A. DE C.V.  
Garibaldi No. 1450  
Ladrón de Guevara  
GUADALAJARA 44660 Jal.  
Tel: 01 33 3825 3480  
Fax: 01 33 3826 1914

**Chihuahua**

DISTRIBUIDORA TURMIX  
Av. Paseo Triunfo de la Rep.  
No. 5289 Local 2 A.  
Int. Hipermart  
Alamos de San Lorenzo  
CD. JUAREZ 32340 Chih.  
Tel: 01 656 617 8030  
Fax: 01 656 617 8030

**Nuevo Leon**

FERNANDO SEPULVEDA  
REFACCIONES  
Ruperto Martínez No. 238 Ote.  
Centro MONTERREY, 64000 N.L.  
Tel: 01 81 8343 6700  
Fax: 01 81 8344 0486

HAMILTON BEACH PROCTOR-SILEX, INC.  
263 Yadkin Road  
Southern Pines, NC 28387

PROCTOR-SILEX CANADA, INC.  
Picton, Ontario K0K 2T0

840127600

hiltonbeach.com • proctorsilex.com  
hiltonbeach.com.mx • proctorsilex.com.mx

4/04